

Notice d'utilisation

Thermonébulisateurs haute performance Swingfog

Tous les appareils Swingfog sont équipés de dispositifs de protection et ont été soigneusement contrôlés avant d'être livrés.

Aucune garantie ne sera accordée en cas de blessures corporelles, de dommages matériels et de dommages indirects, si l'appareil n'est pas utilisé ou exploité conformément aux consignes figurant dans cette notice d'utilisation. La notice d'utilisation est jointe à chaque appareil. De plus, un manuel détaillé en anglais, espagnol, français ou allemand est fourni avec chaque appareil.

Toutes les consignes applicables aux appareils fonctionnant à l'essence doivent être respectées.



Il convient de n'utiliser que des récipients propres pour remplir le réservoir d'essence et le réservoir à produit.

Lors du remplissage du liquide à nébuliser, il convient de toujours remplir le réservoir à essence complètement.



Le démarrage de l'appareil se fait au moyen d'une bobine d'allumage électronique.

Les personnes portant un stimulateur cardiaque ne sont autorisées à démarrer les appareils qu'après avoir consulté un médecin.



Ne mettez en service que des appareils ne présentant aucun défaut et fonctionnant parfaitement. Il est interdit de manipuler ou démonter les dispositifs de protection.



Lors du choix et de l'utilisation de préparations chimiques et de matériaux supports, il convient de respecter les prescriptions légales en vigueur ainsi que les prescriptions du fabricant de la préparation.

Les mesures de sécurité suivantes doivent être prises :



Lire, comprendre et suivre la notice d'utilisation



Ne jamais faire fonctionner l'appareil sans surveillance



Porter des vêtements de protection



Porter des gants de protection



Porter un masque



Porter des lunettes de protection



Utiliser une protection auditive



Il est interdit de faire fonctionner l'appareil à proximité d'un feu, d'une source inflammable ou d'une fumée de cigarette.



Attention : surfaces chaudes



Des quantités résiduelles de carburant et de liquide à nébuliser, ainsi que les piles usagées doivent être éliminées conformément à la réglementation en vigueur.



Évitez d'atteindre une concentration explosive lorsque vous nébulisez des substances inflammables à l'intérieur. Limite de sécurité : rendement de 3 l max. par 1000 m³.

Des extincteurs doivent être mis à disposition.



L'appareil à température de fonctionnement ne doit pas être transporté dans un véhicule fermé (risque d'incendie).



L'appareil ne doit pas basculer pendant le transport.

En cas de questions, contactez le fournisseur local ou Swingtec GmbH.
e-mail : info@swingtec.de

Swingfog SN 50 - Mise en service

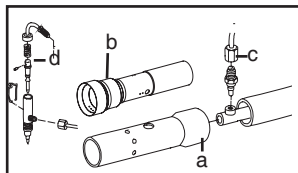
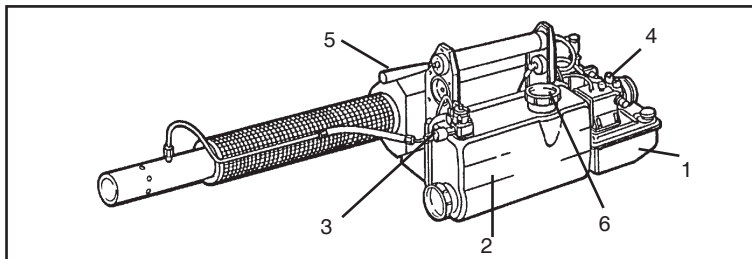

Installez le tube de nébulisation conformément au dessin. Tube de nébulisation standard (a) ou tube de nébulisation haute performance (uniquement pour des liquides à nébuliser à base d'eau) (b).

Notice de montage d'appareils avec (d) ou sans (c) dispositif d'arrêt automatique de produit.

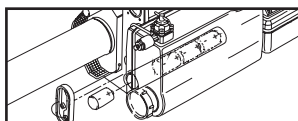

Installez les piles conformément au dessin (4 x 1,5 V Mono/type D).

- Remplissez complètement le réservoir d'essence (1)
- Remplissez le réservoir à produit (2)

Démarrage de l'appareil

- Fermez le robinet à produit (3)
- Ouvrez complètement le bouton "Arrêt" rouge/le robinet d'essence (4)
- Démarrez l'appareil en pompant avec régularité (5)
- Préchauffez brièvement l'appareil avant de le mettre en service
- Ouvrez le robinet à produit (3). L'appareil nébulise.

Dispositif d'arrêt automatique de produit

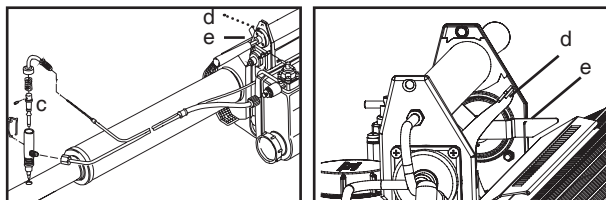

Dans le cas d'appareils équipés d'un dispositif d'arrêt automatique de produit (c), la fonction de nébulisation est activée en soulevant (d) et/ou en verrouillant (e) le levier de commande. Lors de l'utilisation de préparations inflammables et/ou de substances supports, il est primordial d'utiliser un appareil équipé de l'élément de sécurité « dispositif d'arrêt automatique de produit ».

En cas d'arrêt soudain de l'appareil (p. ex. en raison d'un manque d'essence, d'une erreur de manipulation ou d'un dysfonctionnement), la fonction de nébulisation s'arrête automatiquement et immédiatement.

Dans le cas d'appareils dépourvus d'un dispositif d'arrêt automatique de produit, les mesures immédiates suivantes doivent être prises en cas d'arrêt soudain de l'appareil (p. ex. en raison d'un manque d'essence, d'une erreur de manipulation ou d'un dysfonctionnement) :

- Fermer le robinet à produit (3)
- Tenir l'appareil vers le bas



Pour une utilisation mobile, utilisez une bandoulière et orientez l'orifice de nébulisation vers l'arrière. Le côté du réservoir doit faire face au corps.
Pour une utilisation stationnaire, positionnez l'appareil à l'horizontale et veillez à ce qu'il ne bascule pas.

Ne touchez pas les pièces conductrices de chaleur.

Arrêt de l'appareil

- Fermez le robinet à produit (3) et laissez l'appareil fonctionner encore un peu jusqu'à ce que la nébulisation s'arrête.
- Fermez le bouton "Arrêt" rouge/le robinet d'essence (4).
- Décompressez le réservoir à produit en desserrant le bouchon du réservoir (6), puis resserrez-le.

Swingfog SN 81 - Mise en service

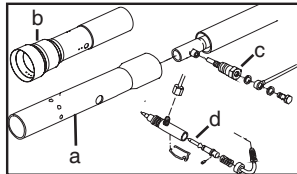
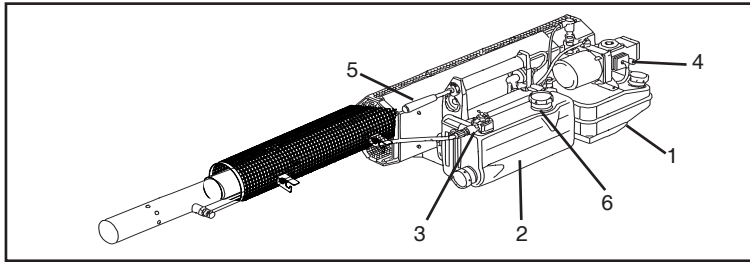

Installez le tube de nébulisation conformément au dessin. Tube à nébulisation standard (a) ou tube à nébulisation haute performance (uniquement pour des produits à nébuliser à base d'eau) (b).

Notice de montage d'appareils avec (d) ou sans (c) dispositif d'arrêt automatique de produit.

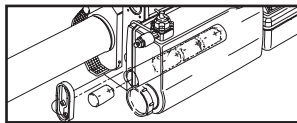

Installez les piles conformément au dessin (4 x 1,5 V Mono/type D).

- Remplissez complètement le réservoir d'essence (1)
- Remplissez le réservoir à produit (2)

Démarrage et arrêt de l'appareil

Suivez point par point la notice du Swingfog SN 50.



Les explications relatives au dispositif d'arrêt automatique de produit et à l'utilisation mobile ou stationnaire de l'appareil sont conformes à la notice d'utilisation du Swingfog SN 50. Le Swingfog SN 81-20 est exclusivement livré avec un dispositif d'arrêt de produit.

Swingfog SN 101 M - Mise en service

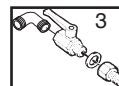
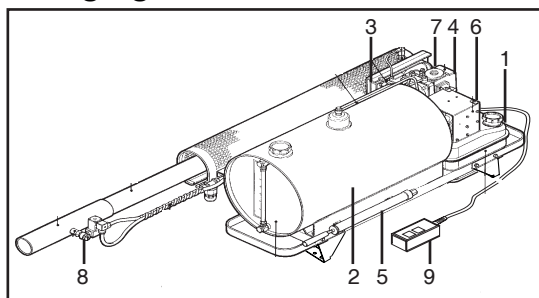

Robinet à produit
La figure montre la position ouverte.
Rotation de 90° vers la droite :
position fermée

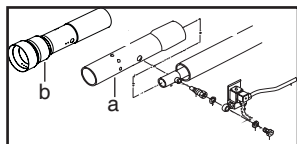

Installez le tube de nébulisation conformément au dessin. Tube à nébulisation standard (a) ou tube à nébulisation haute performance (uniquement pour des produits à nébuliser à base d'eau) (b).

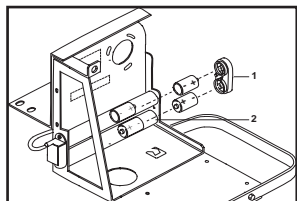

Installez les piles conformément au dessin (8 x 1,5 V Mono/type D).

Démarrage de l'appareil

Instructions d'utilisation (1), (2), (4) et (5) conformément à la notice d'utilisation Swingfog SN 50.

- Ouvrez le robinet à produit (3)

Nébulisation :

- Appuyez sur le bouton-poussoir "Fog ON" (nébulisation activée) : l'appareil nébulise.
- Appuyez sur le bouton-poussoir "Fog OFF" (nébulisation désactivée) : la nébulisation s'arrête.
- Les boutons-poussoirs sont situés sur le côté de l'armoire de commande (6) en direction du carburateur (7).

Arrêt de l'appareil

- Instructions d'utilisation (3) et (4) conformément à la notice d'utilisation Swingfog SN 50.
- Le réservoir à produit est automatiquement décomprimé.



L'appareil est équipé d'un dispositif d'arrêt électromagnétique de produit (8). En cas d'arrêt soudain de l'appareil (p. ex. en raison d'un manque d'essence, d'une erreur de manipulation ou d'un dysfonctionnement), la fonction de nébulisation s'arrête automatiquement et immédiatement.



Dans le cas d'une utilisation mobile ou stationnaire, l'appareil doit être positionné à l'horizontale et ne doit en aucun cas basculer. Ne touchez pas les pièces conductrices de chaleur.



Les fonctions "Fog ON" et "Fog OFF" peuvent également être activées à distance (9) (accessoire en option).

Swingfog SN 101 E - Mise en service

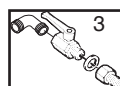
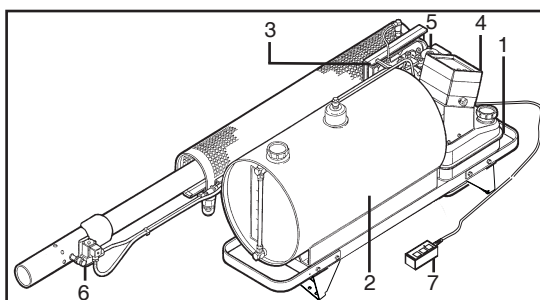

Robinet à produit
La figure montre la position ouverte.
Rotation de 90° vers la droite :
position fermée

- Montez le tube de nébulisation conformément au dessin et à la description du Swingfog SN 101 M.

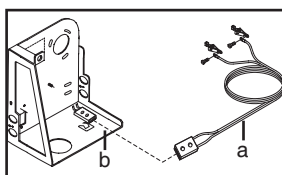

Assurer une alimentation électrique conformément au dessin en raccordant le câble de batterie (a) au coupleur (b) et à la batterie **12 volts** du véhicule de transport ou à une batterie de véhicule séparée de 12 volts.



Un raccordement à une batterie de 24 volts est interdit.

- Remplissez complètement le réservoir d'essence (1)
- Remplissez le réservoir à produit (2)

Démarrage de l'appareil

- Le démarrage de l'appareil et les fonctions de nébulisation sont activés électriquement grâce aux boutons-poussoirs figurant sur le panneau de commande (4).
- Fermez le robinet à produit (3)

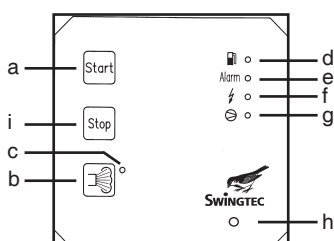

- Appuyez sur le bouton "Start" (Démarrer) (a) : l'appareil démarre
- Ouvrez le robinet à produit (3)
- Appuyez sur le boutons de nébulisation (b)
Le bouton de nébulisation gère les fonctions "Fog ON" et "Fog OFF"
- Les voyants lumineux indiquent : (c) Nébulisation activée/désactivée, (d) Approvisionnement en essence activé, (e) Message d'erreur, (f) L'allumage est en fonction, (g) Le compresseur d'air pour le démarrage est en marche, (h) Appareil prêt pour la nébulisation

Arrêt de l'appareil

- Fermez le robinet à produit (3).
- Appuyez sur le bouton "Arrêt" (i).
- Le réservoir à produit est automatiquement décomprimé.
- L'appareil peut également être éteint en appuyant sur le bouton "Arrêt" rouge (5) du carburateur.



L'appareil est équipé d'un dispositif d'arrêt électromagnétique de produit (6). En cas d'arrêt soudain de l'appareil (p. ex. en raison d'un manque d'essence, d'une erreur de manipulation ou d'un dysfonctionnement), la fonction de nébulisation s'arrête automatiquement et immédiatement.



Dans le cas d'une utilisation mobile ou stationnaire, l'appareil doit être positionné à l'horizontale et ne doit en aucun cas basculer. Ne touchez pas les pièces conductrices de chaleur.



Toutes les fonctions de l'appareil peuvent également être activées à distance (7) (accessoire en option).

Swingfog SN 81 Pump - Mise en service

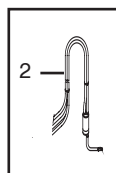
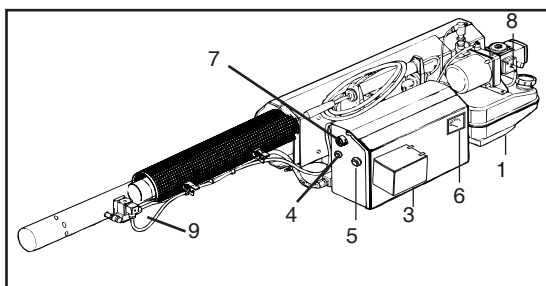

- Montez le tube de nébulisation conformément au dessin et à la description du Swingfog SN 101 M.
- Installez les piles conformément au dessin du Swingfog SN 81 (4 x 1,5 V Mono/type D).
- Remplissez complètement le réservoir d'essence (1).
- Remplissez le réservoir à produit
L'appareil n'est pas équipé d'un réservoir à produit (intégré). Le liquide à nébuliser est extrait d'un réservoir séparé au moyen d'une pompe en acier inoxydable (2). Nous fournissons les réservoirs à produit d'une capacité de 69 l (acier inoxydable), 80 l, 150 l, 300 l et 500 l (polyéthylène). Tous les réservoirs sont équipés d'un raccord rapide pour raccorder la pompe à produit et une aération de réservoir au couvercle du réservoir.
- Raccordez la pompe à produit en acier inoxydable (2) au raccord rapide du réservoir à produit.
- Branchez le câble de batterie à la batterie rechargeable de 12 volts, 12 Ah (3).

Démarrage de l'appareil

- Démarrez l'appareil conformément aux points (4) et (5) de la notice du Swingfog SN 50.

Nébulisation :

- La fonction de nébulisation est activée par les boutons-poussoirs "Fog ON" (4) et "Fog OFF/TEST" (5).



La tension de batterie nécessaire au fonctionnement de la pompe à produit (2) doit être d'au moins 10 volts. La tension peut être contrôlée au moyen du bouton-poussoir "Fog OFF/TEST" (5) et s'affiche sur le voltmètre (6). Si la tension est inférieure à 10 volts, la batterie (3) doit être chargée au moyen du chargeur de batterie (accessoire standard). Le chargeur est raccordé à la prise (7) et au réseau électrique 100-240 V / 50/60Hz.

- Appuyer sur le bouton-poussoir "Fog ON" (4) ou "Fog OFF/TEST" (5) permet d'allumer ou d'éteindre automatiquement la pompe à produit.

Arrêt de l'appareil

- Appuyez sur le bouton-poussoir "Fog OFF/TEST" (5).
- Fermez le bouton "Arrêt" rouge/le robinet d'essence (8).
- Débranchez la batterie (3).
- Déconnectez la pompe à produit en acier inoxydable (2) du coupleur rapide du réservoir à produit.



L'appareil est équipé d'un dispositif d'arrêt électromagnétique de produit (9). En cas d'arrêt soudain de l'appareil (p. ex. en raison d'un manque d'essence, d'une erreur de manipulation ou d'un dysfonctionnement), la fonction de nébulisation s'arrête automatiquement et immédiatement. La pompe à produit (2) s'arrête en même temps.



Dans le cas d'une utilisation mobile ou stationnaire, l'appareil doit être positionné à l'horizontale et ne doit en aucun cas basculer.
Ne touchez pas les pièces conductrices de chaleur.

Swingfog SN 101 Pump - Mise en service

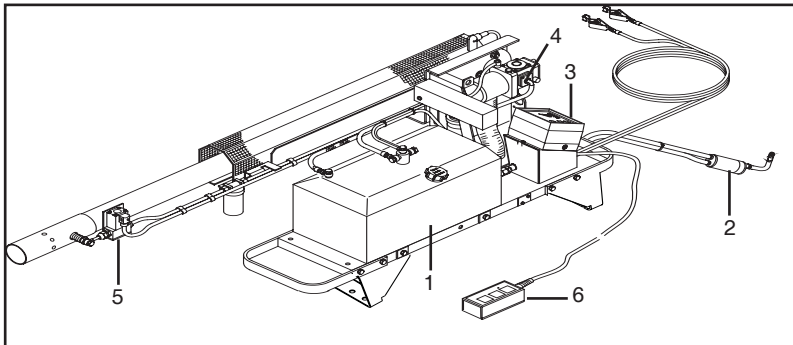

- Montez le tube de nébulisation conformément au dessin et à la description du Swingfog SN 101 M.
- Alimentation électrique conformément au dessin et à la description du Swingfog SN 101 E.
- Remplissez complètement le réservoir d'essence (1). Le réservoir a une capacité d'env. 21 l et permet une durée de nébulisation d'env. 4,5 heures.
- Remplissez le réservoir à produit
L'appareil n'est pas équipé d'un réservoir à produit (intégré). Le liquide à nébuliser est extrait d'un réservoir séparé au moyen d'une pompe en acier inoxydable (2). Nous fournissons les réservoirs à produit d'une capacité de 69 l (acier inoxydable), 80 l, 150 l, 300 l et 500 l (polyéthylène). Tous les réservoirs sont équipés d'un raccord rapide pour raccorder la pompe à produit et une aération de réservoir au couvercle du réservoir.
- Raccordez la pompe à produit en acier inoxydable (2) au raccord rapide du réservoir à produit.

Démarrage de l'appareil

- Le démarrage de l'appareil et les fonctions de nébulisation sont activés électriquement grâce aux boutons-poussoirs figurant sur le panneau de commande (3).

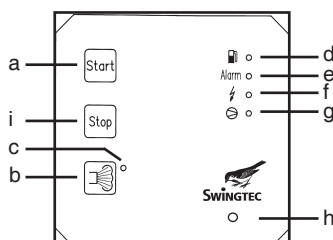

- Appuyez sur le bouton "Start" (Démarrer) (a) : l'appareil démarre
- Appuyez sur le bouton "Nébulisation" (b)
Le bouton "Nébulisation" gère les fonctions "Fog ON" et "Fog OFF"
La pompe à produit s'allume et s'éteint automatiquement.
- Les voyants lumineux indiquent : (c) Nébulisation activée/désactivée, (d) Approvisionnement en essence activé, (e) Message d'erreur, (f) L'allumage est en fonction, (g) Compresseur d'air en marche, (h) Appareil prêt pour la nébulisation

Arrêt de l'appareil

- Appuyez sur le bouton "Arrêt" (i) du panneau de commande (3).
- L'appareil peut également être éteint en appuyant sur le bouton "Arrêt" rouge (4) du carburateur.



L'appareil est équipé d'un dispositif d'arrêt électromagnétique de produit (5). En cas d'arrêt soudain de l'appareil (p. ex. en raison d'un manque d'essence, d'une erreur de manipulation ou d'un dysfonctionnement), la fonction de nébulisation s'arrête automatiquement et immédiatement. La pompe à produit (2) s'arrête en même temps.



Dans le cas d'une utilisation mobile ou stationnaire, l'appareil doit être positionné à l'horizontale et ne doit en aucun cas basculer.
Ne touchez pas les pièces conductrices de chaleur.



Toutes les fonctions de l'appareil peuvent également être activées à distance (6) (accessoire en option).